

HIMPELL



ALL바른 환기가전

힘펠 조달제품 카탈로그



학교/기관/기업의 환경에 알맞은 성능에 따라 선택하세요! 공기순환기 Line-up

'코로나19'를 예방하기 위한 환기의 중요성! 힘펠 공기순환기를 통한 실내 공기질 관리

바닥설치형 공기순환기 (세로형)

	HRD2-400EGS	HRD4-400EGS	HRD2-1000EGS	HRD3-1000EGS_U
조달번호	23983041	24660508	23983043	24647291
풍량(CMH)	400 (강)	400 (강)	1000 (강)	1000 (강)
소비전력(W)	157 (강)	157 (강)	387 (강)	425 (강)
소음(dB)	46 (강 기준)	46 (강 기준)	52 (강 기준)	52 (강 기준)
제품크기(mm)	580(W) × 500(D) × 1810(H)	580(W) × 500(D) × 1810(H)	950(W) × 665(D) × 1860(H)	950(W) × 665(D) × 1860(H)
연결덕트(Ø)	150	150	250	250
중량(kg)	81	81	145	145
제품 가격(원)	1,400,000	1,900,000	2,900,000	3,800,000
필터	프리(2) + 헤파 필터(1)		프리(4) + 헤파 필터(2)	프리(4) + 헤파 필터(2) + UV

벽걸이형 공기순환기

	HRD1-80PLW_V
조달번호	24647290
풍량(CMH)	100 (터보)
소비전력(W)	45 (터보)
소음(dB)	40 이하 (중 기준)
제품크기(mm)	487(W) × 685(D) × 180(H)
연결덕트(Ø)	사각 110mm × 54mm
중량(kg)	11
제품 가격(원)	1,200,000
필터	프리(2) + 헤파 필터(1)

천장형 공기순환기(무덕트형, 덕트형)

	HRD-50C	HRD-100C	HRD1-50PLI_BC HRD1-100PLI_BC	HRD-EP150BSN	HRD-EP250(DS)	HRD1-350EGI	HRE-500(D)	HRE-800(D)	HRE-1000(D)
조달번호	22901432	23264942	50PLI : 23924882 100PLI : 23924881	23555229	23264945	24359717	23264950	23264951	23264952
풍량(CMH)	70 (강)	110 (강)	120 (강)	160 (강)	270 (강)	370 (강)	550 (강)	850 (강)	1000 (강)
소비전력(W)	33 (강)	33 (강)	51 (강)	62 (강)	115 (강)	164 (강)	195 (강)	352 (강)	464 (강)
소음(dB)	40 이하	40 이하	40 이하	50 이하	50 이하	40 이하	50 이하	50 이하	50 이하
필터	프리 + 헤파 필터	프리 + 헤파 필터	프리 + 헤파 필터	프리 + 헤파 필터	프리 + 헤파 필터	프리 + 미디움 필터	프리 + 미디움 필터	프리 + 미디움 필터	프리 + 미디움 필터
제품크기(mm)	490(W)×375(D) ×124(H)	543(W)×480(D) ×140(H)	540(W)×380(D) ×234(H)	580(W)×520(D) ×295(H)	602(W)×602(D) ×280(H)	700(W)×650(D) ×290(H)	850(W)×810(D) ×400(H)	1200(W)×1100(D) ×400(H)	1200(W)×1100(D) ×400(H)
연결덕트(Ø)	EA, OA:75	EA,OA:100/RA,SA:65	125	125	150	150	200	250	250
중량(kg)	7	9	7	8	9	20	38	65	65
제품 가격(원)	480,000	486,000	325,000	426,000	408,000	500,000	930,000	960,000	990,000
설치 비용	현장 여건 및 계약형태에 따라 별도 협의사항								

기계 환기장치의 감염을 저감 효과

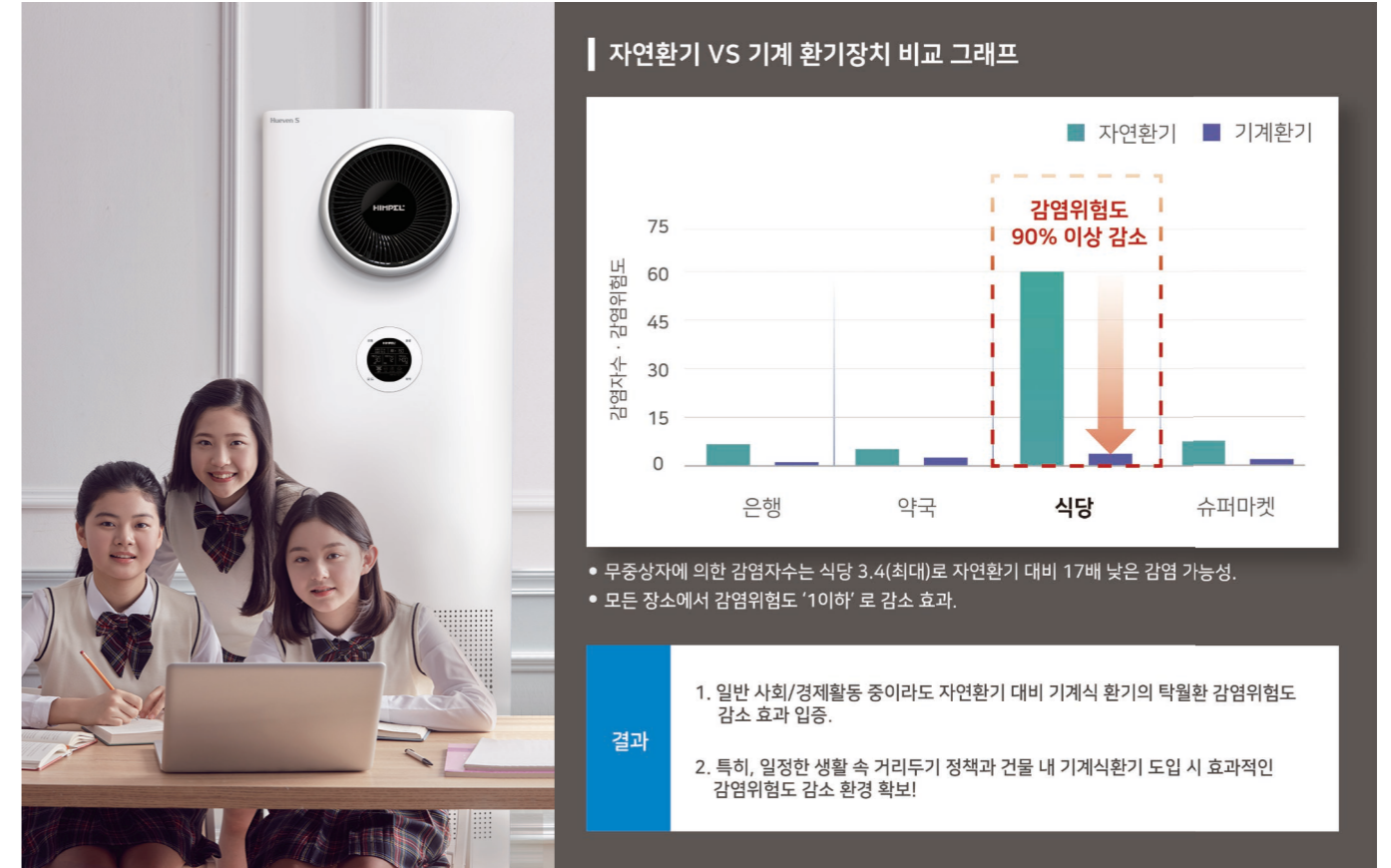

• 참고논문 : 공기중바이러스방출 : 감염위험평가를위한SARS-CoV-2의비말핵(Quanta) 방출, Environment International, 카시노대학교토목 · 기계공학과(이탈리아), 퀸즈랜드공과대학(호주),2020

"코로나19 대응" 공기순환기 감염을 저감 및 비말제거 효과

* HRD2-400EGS 기준

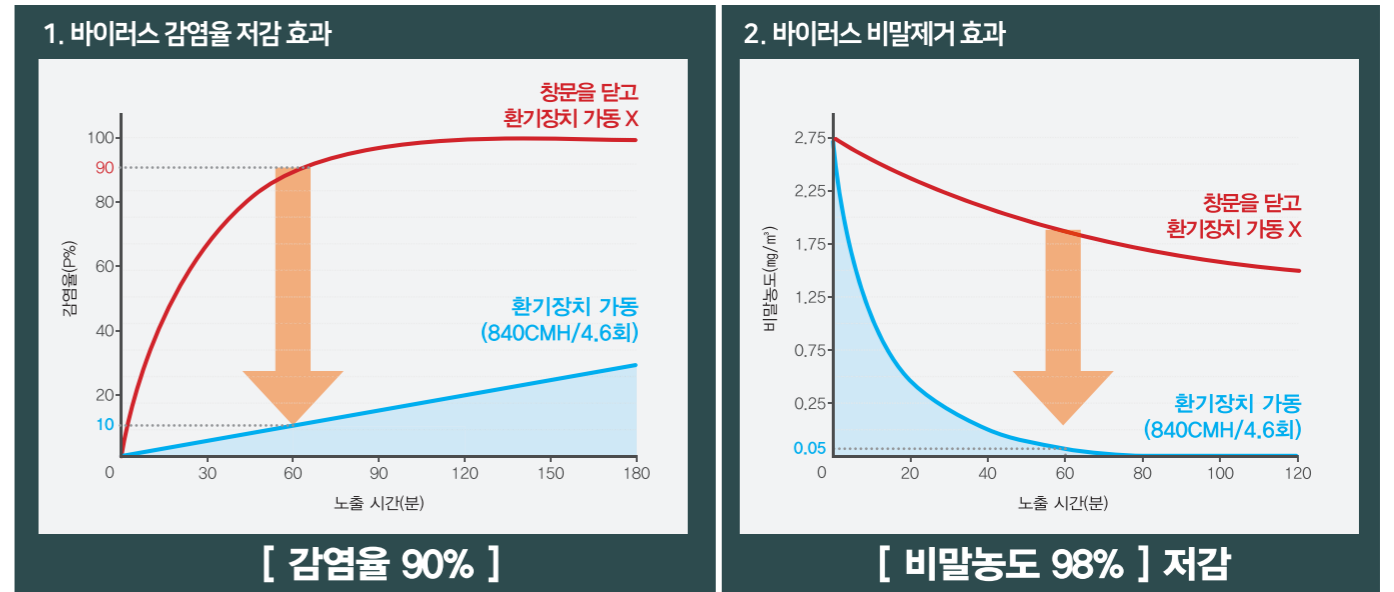

• 실험실 : 181㎡, 초기 비말농도 : 2.7mg/m³ / 냉방조건 : 실내온도(RA) 20.1℃, 실외온도(OA) 29.6℃ (HRD2-400EGS 기준)
• 참고논문 : 공기중바이러스방출 : 감염위험평가를위한SARS-CoV-2의비말핵(Quanta) 방출, Environment International, 카시노대학교토목 · 기계공학과(이탈리아), 퀸즈랜드공과대학(호주),2020

바닥설치형 공기순환기 (세로형)



제품 치수 (단위:mm)

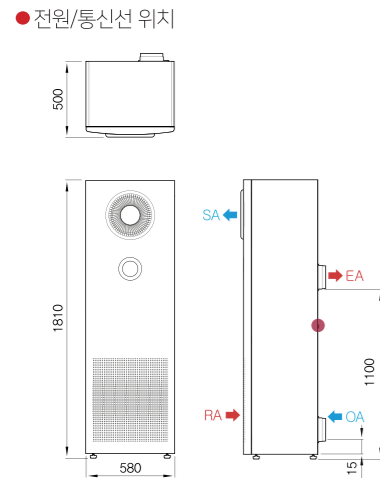

제품사양

모델 (식별번호)	HRD2-400EGS (23983041)			HRD4-400EGS / LED공기질 표시 (24660508)		
	강	중	약	강	중	약
풍량(CMH)	400	250	150	400	250	150
소비전력(W)	157	40	31	157	40	31
소음(dB)	46 (강 기준)			46 (강 기준)		
필터	프리(2) + 헤파(1) 필터			프리(2) + 헤파(1) 필터		
열교환 효율(%)	난방 71, 냉방 58			난방 72, 냉방 58		
제품크기(mm)	580(W) X 500(D) X 1810(H)			580(W) X 500(D) X 1810(H)		
연결덕트(φ)	150			150		
중량(kg)	81			81		
옵션	중앙 제어 시스템, 연동(IoT), 카본 탈취필터, 무선리모컨					

* 제품의 규격 및 성능은 품질 향상 또는 설치 상황에 따라 변경될 수 있습니다.

1 제품 특징

- 5가지 공기질 센서적용(초미세먼지,미세먼지,CO₂,온도,습도)
- 바이패스, 공기청정 모드
- 고성능 공기청정필터 시스템(프리필터 + 헤파필터70T)
- 경제적인 설치비용
- 결로방지 전동댐퍼

2 추천 설치 장소

- 교육 공간 : 어린이집 / 학교 / 학원 등
- 업무 공간 : 사무실 / 회의실 등
- 상업 시설 : 음식점 / 카페 등
- 다중이용시설 : 종교시설 / 관공서 / 헬스장 등

3 환기로 인한 (초)미세먼지, 이산화탄소 등 동시 저감효과

공기순환기를 통해 (초)미세먼지, 이산화탄소(CO₂), 라돈 등 실내 오염물질을 배출하고 산소는 유입하여 깨끗하고 청정한 실내공간으로 만들어줍니다.



4 공기질에 따른 LED 표시

* 실내 이산화탄소 / 초미세먼지 농도 측정 기준

HRD4-400EGS 제품은 터치 디스플레이로 조명 조절, LED표시등의 컬러로 실내공기질의 상태를 확인할 수 있습니다.



5 실내 공기질 체크 & 컨트롤러

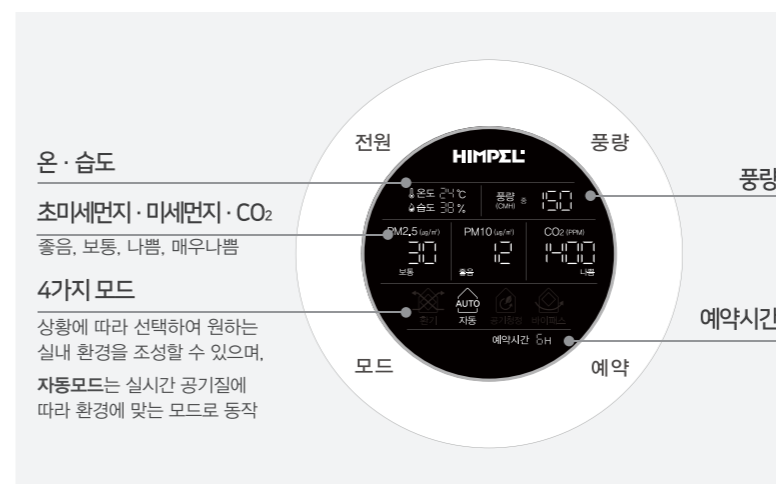

6 전열교환소자 99.99% 항균 효과

전열교환소자 전열막 표면에 점착된 세균(바이러스)은 전열막의 항바이러스제에 의하여 99.99% 항균 효과가 있습니다.

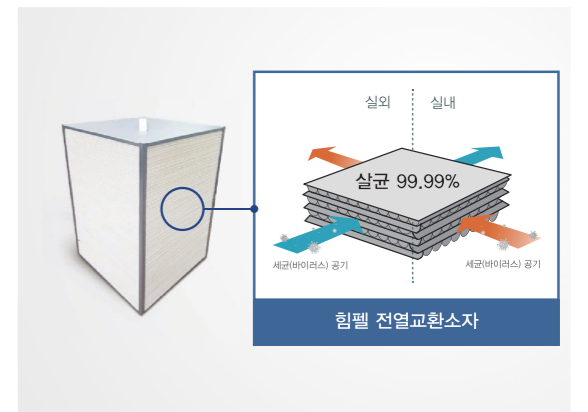

바닥설치형 공기순환기 (세로형)



제품 치수 (단위:mm)

● 전원/통신선 위치

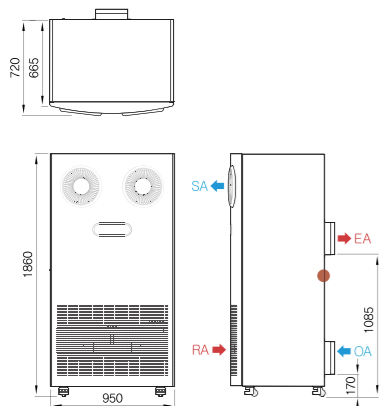

제품사양

모델 (식별번호)	HRD2-1000EGS (23983043)					HRD3-1000EGS_U / UV-LED살균 (24647291)				
	터보	강	중	약	미	터보	강	중	약	미
풍량(CMH)	1100	1000	500	300	200	1100	1000	500	300	200
소비전력(W)	520	387	137	76	58	560	425	177	76	58
소음(dB)	52 (강 기준)					52 (강 기준)				
필터	프리(4) + 헤파(2) 필터					프리(4) + 헤파(2) 필터				
열교환 효율(%)	난방 70, 냉방 57					난방 71, 냉방 57				
제품크기(mm)	950(W) X 665(D) X 1860(H)					950(W) X 665(D) X 1860(H)				
연결덕트(Ø)	250					250				
중량(kg)	145					145				
옵션	중앙 제어 시스템, 연동(IoT), 카본 탈취필터, 무선리모컨									

※ 제품의 규격 및 성능은 품질 향상 또는 설치 상황에 따라 변경될 수 있습니다.



1 제품 특징

- 3가지 공기질 센서적용(초미세먼지,미세먼지,CO2)
- 고성능 공기청정필터 시스템(프리 필터 + 헤파 필터50T)
- UV살균으로 각종 유해물질, 바이러스 제거
- 결로방지 전동댐퍼
- 풍량5단계 시스템 / 안전 잠금장치
- 바이패스

2 추천 설치 장소

- 교육 공간 : 대강당 / 도서관 등
- 업무 공간 : 사무실 / 회의실 등
- 상업 시설 : 음식점 / 카페 등
- 다중이용시설 : 유치원 / 공공기관 / 체육관 등

3 환기로 인한 (초)미세먼지, 이산화탄소 등 동시 저감효과

공기순환기를 통해 (초)미세먼지, 이산화탄소(CO2), 라돈 등 실내 오염물질을 배출하고 산소는 유입하여 깨끗하고 청정한 실내공간으로 만들어줍니다.

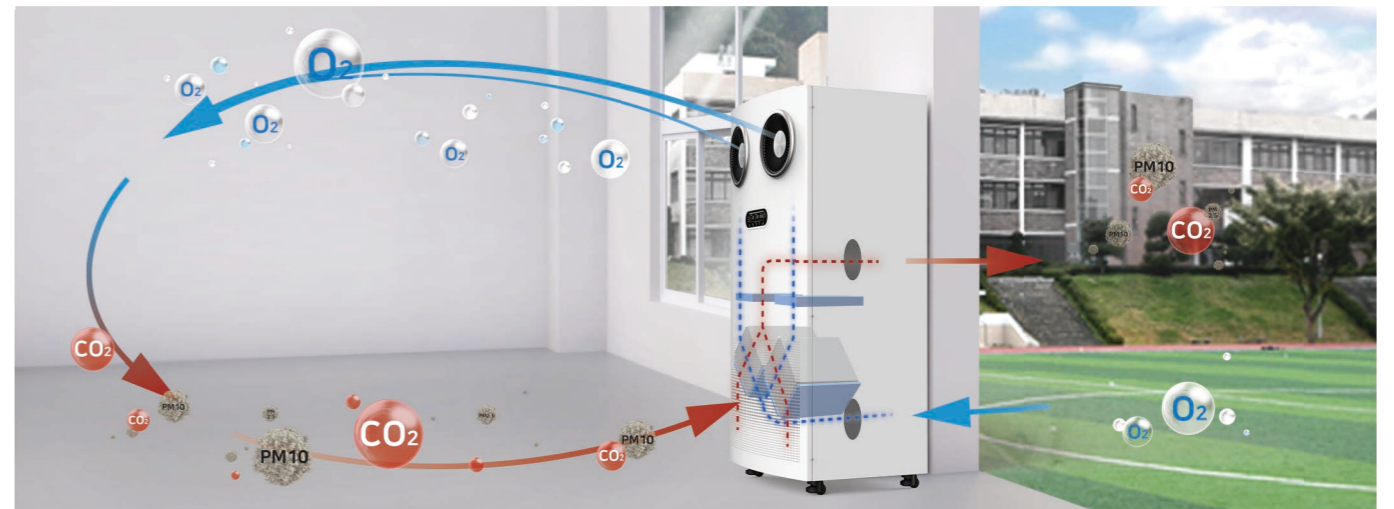

4 UV-LED 살균시스템으로 바이러스 걱정 NO!

HRD3-1000EGS_U 제품은 UV 살균을 적용하여 각종 유해물질과 바이러스 등을 제거하고, 깨끗하고 안심할 수 있는 쾌적한 공간을 만들어줍니다.

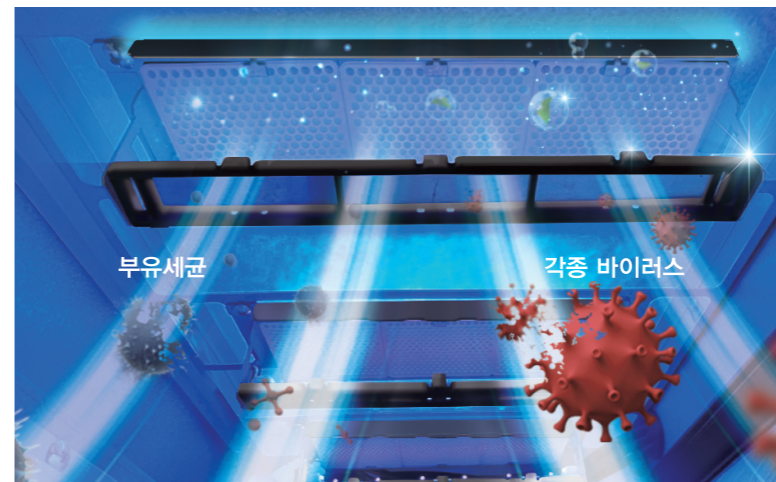

* 위 이미지는 이해를 돕기위한 설명으로 본 제품과 다를 수 있습니다.

UV(A,C) LED	TiO2 코팅 세라믹
UV살균 저감률	
부유세균 저감률	부유바이러스 저감률
99.9%	99.9%

* KOUVA(한국오존저외선협회) AS 02 각 1시간, 30분 후 제거율 기준

5 고성능 필터시스템



환기와 살균이 동시에 가능!

0.3µm의 초미세먼지부터,
UV-LED 광촉매기술을 통해 공기 중
세균, 박테리아 제거 탁월!

창가 부착형(창문형) 공기순환기



제품 치수(단위:mm)

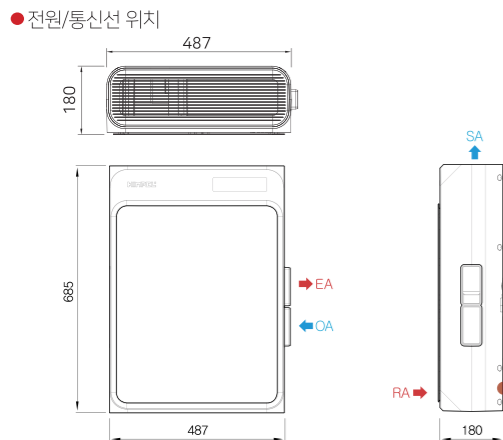

제품사양

모델 (식별번호)	HRD1-80PWL_V (22901432)			
풍량(CMH)	약(1단)	중(2단)	강(3단)	터보(4단)
소비전력(W)	30	60	80	100
소음(dB)	40 이하 (중 기준)			
필터	프리(2) + 헤파필터(1)			
열교환 효율(%)	난방 74, 냉방 63			
제품크기(mm)	487(W) X 685(D) X 180(H)			
연결덕트(Ø)	사각 110mm X 54mm			
중량(kg)	11			

※ 제품의 규격 및 성능은 품질 향상 또는 설치 상황에 따라 변경될 수 있습니다.

1 제품 특징

- BLDC Fan-Motor(고효율/저소음)
- 벽걸이형으로 간편하게 설치 가능
- 환기, 자동, 음압, 양압 모드 / 필터, 소자 교체 알림기능
- 터보/강/중/약 4단 풍량조절
- 헤파필터(H13 등급)

2 추천 설치 장소

- 다양한 사무공간
- 업무 공간 : 기업/기관의 집무실, 대표이사실 등
- 생활 공간 : 기업/기관의 기숙사 등
- 다중이용시설 : 병원, 요양원, 유치원, 상담실 등

3 설치 예시



4 양압, 음압모드로 빠르게 공기순환

빠른 환기가 필요할 땐 양압(+)모드로 신선한 공기를 실내로 빠르게 유입하고, 실내의 냄새와 오염물질을 제거하고 싶을 땐 음압(-)모드로 오염공기를 빠르게 배출하여 줍니다.

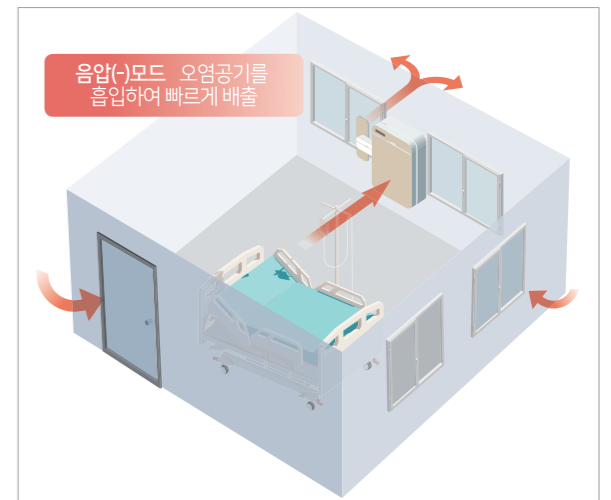

5 실내 공기질 체크 & 디스플레이

천장 무덕트형 공기순환기(카세트형)



1 제품 특징

- BLDC Fan-Motor(고효율/저소음)
- 덕트공사 불필요 - 초기투자비용 40% 절감
- 자동환기 / 타이머 / 필터점검 알림기능
- 무덕트형
- 강/중/약 3단 풍량조절
- 헤파필터(H13 등급)

2 추천 설치 장소

- 다양한 사무공간
- 업무 공간 : 기업/기관의 집무실, 대표이사실 등
- 생활 공간 : 기업/기관의 기숙사 등
- 다중이용시설 : 요양원, 병원, 유치원, 상담실 등

3 설치 예시



[사무공간]

[병원]

[유치원]

4 무덕트 천장설치로 공간활용도 Up, 투자비용 Down!

덕트 공사와 장비 설치공간을 확보할 필요가 없어 공간활용과 초기 투자비용을 약 40% 절감할 수 있습니다. 또한, 각 실별 설치로 개별 풍량제어 및 불필요한 운전비를 절감할 수 있습니다.

40% 초기 투자비용 Saving



제품 치수(단위:mm)

● 전원/통신선 위치

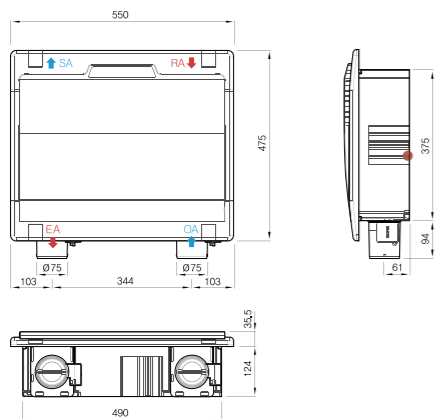

제품 사양



모델 (식별번호)	HRD-50C (22901432)		
풍량(CMH)	강	중	약
소비전력(W)	70	50	30
소음(dB)	40 이하		
필터	프리 + 헤파 필터		
열교환 효율(%)	난방 73, 냉방 62		
제품크기(mm)	제품바디 490(W) X 375(D) X 124(H), 그릴 550(W) X 475(D) X 35.5(H)		
연결덕트(Ø)	OA, EA : 75		
중량(kg)	7		

* 제품의 규격 및 성능은 품질 향상 또는 설치 상황에 따라 변경될 수 있습니다.

5 환기성능

유동해석 시뮬레이션(CFD) 해석결과 온도분포와 속도분포가 공간 전체적으로 잘 퍼지며, 이는 제품이 설치된 공간 전체에 환기가 잘 이루어짐을 확인할 수 있습니다.

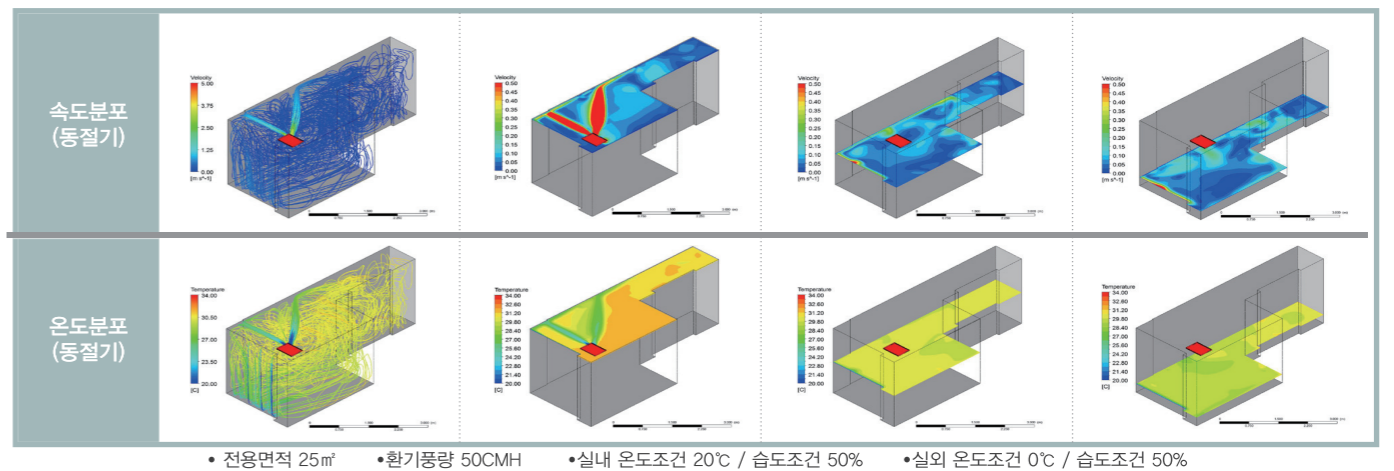

천장 덕트형 공기순환기(카세트형)



제품 치수(단위:mm)

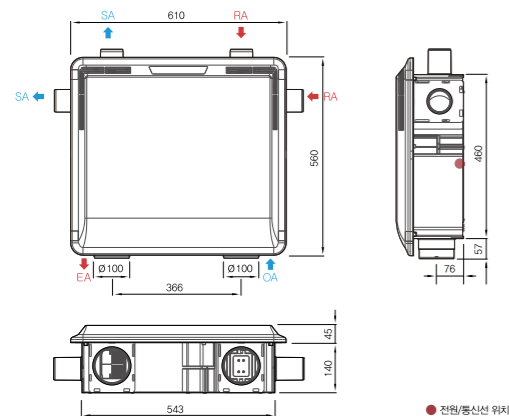

※ 급기, 배기분기는 사양에 따라 탈·부착이 가능

제품사양

모델 (식별번호)	HRD-100C (23264942)		
풍량(CMH)	강	중	약
소비전력(W)	110	100	70
소음(dB)	40 이하		
필터	프리 + 헤파 필터		
열교환 효율(%)	난방 74, 냉방 68		
제품크기(mm)	제품바디 543(W) X 460(D) X 140(H), 그릴커버 옆 이미지 참조		
연결덕트(Ø)	OA, EA : 100 / RA, SA : 65		
중량(kg)	9		

※ 제품의 규격 및 성능은 품질 향상 또는 설치 상황에 따라 변경될 수 있습니다.

1 제품 특징

- BLDC Fan-Motor(고효율/저소음)
- 외부 급기, 배기 좌/우 타입 선택 가능
- 자동환기 / 타이머 / 필터점검 알림 기능
- 무덕트형 / 다분기 가능
- 강/중/약 3단 풍량조절
- 헤파필터(H13 등급)

2 추천 설치 장소

- 다양한 사무공간
- 업무 공간 : 사무공간, 회의실 등
- 생활 공간 : 어린이집, 기업/기관의 기숙사 등
- 다중이용시설 : 병원, 의료기관, 상담실 등

3 설치 예시



4 시공 사례 및 공기질 개선효과

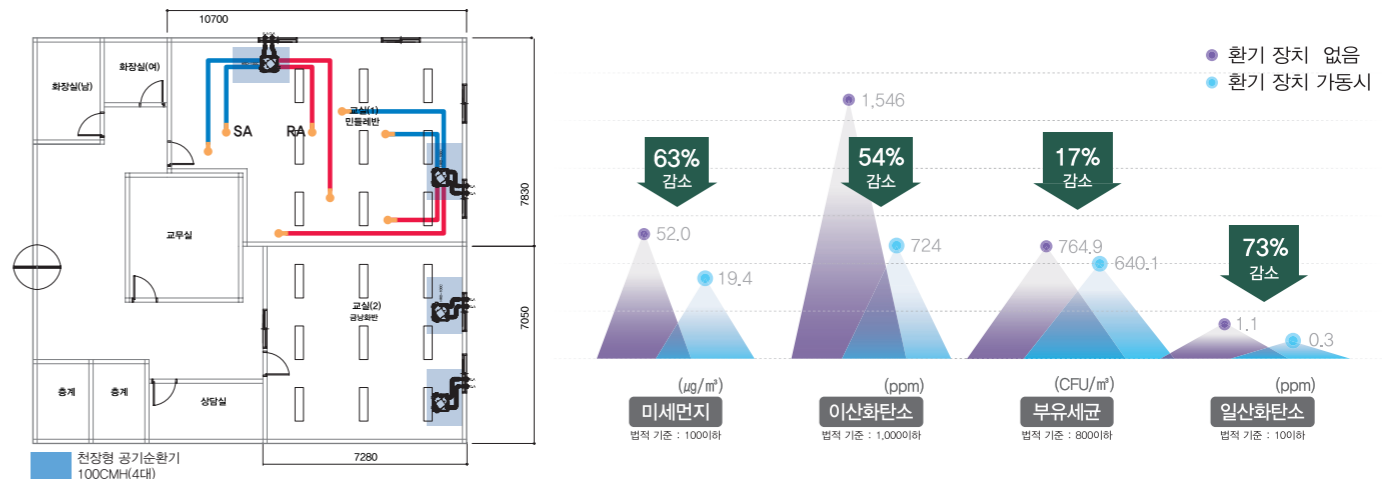

5 3면 급기, 3면 배기 다분기 시스템(옵션)

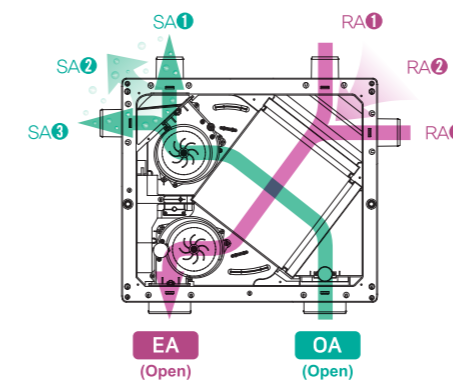

6 천장 설치로 공간의 활용성 UP!



천장 덕트형 공기순환기



1 제품 특징

- BLDC Fan-Motor(고효율/저소음)
- 친환경 EPP재질
- 결로방지 및 흡음극대화(소음감소)
- 자동환기 / 타이머 / 필터점검 알림기능
- 슬림형 / 덕트형
- 헤파필터(H13 등급)
- 바이패스

2 추천 설치 장소

- 다양한 사무공간
- 업무 공간 : 기업/기관의 사무실, 회의실, 휴게실 등
- 생활 공간 : 기업/기관의 기숙사 등
- 다중이용시설 : 주민센터, 관공서, 의료기관 등

3 설치 예시



[기업/기관 기숙사]



[의료기관]



[연구실]

4 2가지 맞춤 모드로 환경에 따라 자유롭게! 자동모드로 알아서 스마트하게!

사계절 내내 쾌적한 실내 공기 유지를 위해 전열교환모드, 바이패스모드가 있습니다.



[전열교환 모드]

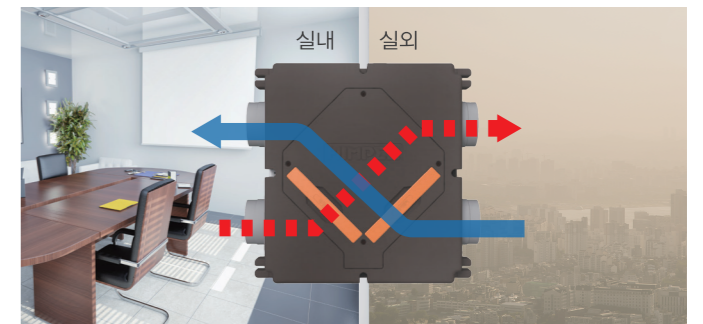

[바이패스 모드]

제품 치수(단위:mm)

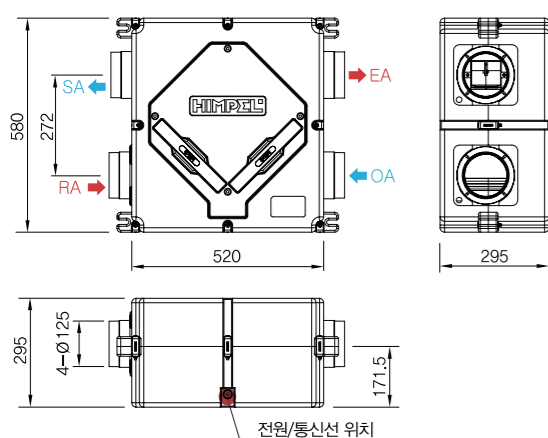

제품사양

모델 (식별번호)	HRD-EP150IBSN (23555229)		
풍량(CMH)	강	중	약
소비전력(W)	160	150	130
소음(dB)	50 이하		
필터	프리 + 헤파 필터		
열교환 효율(%)	난방 72, 냉방 58		
제품크기(mm)	580(W) X 520(D) X 295(H)		
연결덕트(Ø)	125		
중량(kg)	8		

* 제품의 규격 및 성능은 품질 향상 또는 설치 상황에 따라 변경될 수 있습니다.

5 필터 관리가 쉬운 필터케이스

필터 전용케이스로 필터 청소 및 분리, 조립이 편리합니다.



프리 필터
공기 중 큰 먼지 제거 (90%이상 먼지 집진)

헤파 필터
초미세먼지 제거 (PM2.5 미세먼지 99.9%이상 먼지 집진)

6 결로방지 및 소음흡입 UP!

높은 강도와 내구성으로 재활용이 가능한 친환경 EPP재질입니다.

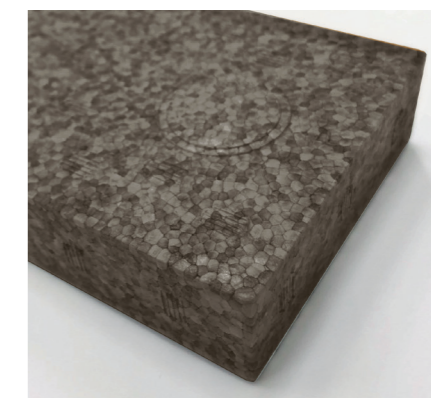

- 결로방지
- 완충기능
- 높은 강도, 내구성
- 친환경 소재
- 인체에 무해
- 열에 강함

천장 덕트형 공기순환기



1 제품 특징

- BLDC Fan-Motor(고효율/저소음)
- 친환경 EPP재질
- 결로방지 및 흡음극대화(소음감소)
- 자유로운 토출 방향
- 자동환기 / 타이머 / 필터점검 알림기능
- 헤파필터(H13 등급)

2 추천 설치 장소

- 다양한 사무공간
- 교육 공간 : 초, 중, 고등학교, 대학교 등
- 업무 공간 : 기업/기관의 사무실, 회의실 등
- 생활 공간 : 기업/기관의 기숙사 등
- 다중이용시설 : 주민센터, 우체국, 은행 등



[천장 점검구 내 설치]

3 하나의 제품으로 전체를!

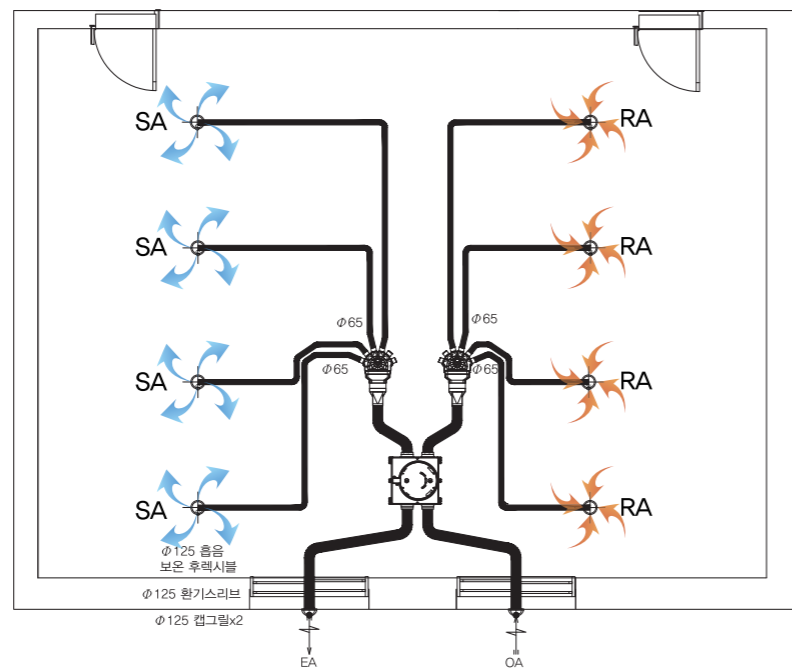

제품 치수(단위:mm)

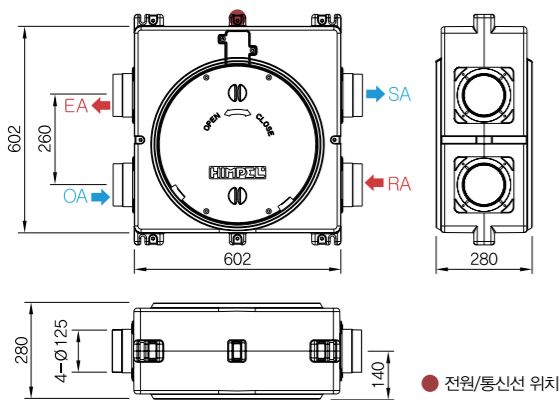

제품사양

모델 (식별번호)	HRD-EP250(DS) (23264945)		
풍량(CMH)	강	중	약
소비전력(W)	115	104	92
소음(dB)	50 이하		
필터	프리 + 헤파 필터		
열교환 효율(%)	난방 72, 냉방 60		
제품크기(mm)	602(W) X 602(D) X 280(H)		
연결덕트(Ø)	150		
중량(kg)	9		

* 제품의 규격 및 성능은 품질 향상 또는 설치 상황에 따라 변경될 수 있습니다.

천장 덕트형 공기순환기

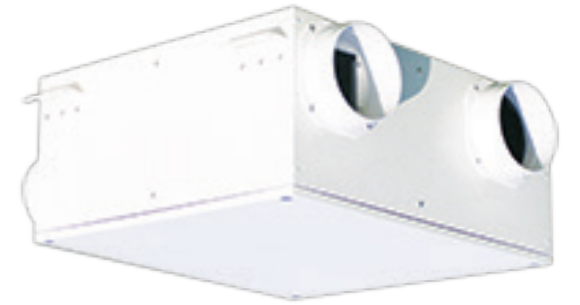

1 제품 특징

- 고효율 BLDC모터 적용(저전력, 저소음)
- EGI재질 제품 / 덕트형
- 강/중/약 3단 제어
- 취침모드 설정 가능
- 자동환기 / 타이머 / 필터점검 알림기능

2 추천 설치 장소

- 교육 공간 : 초, 중, 고등학교, 대학교 등
- 업무 공간 : 기업/기관의 사무실, 회의실 등
- 다중이용시설 : 관공서, 안내센터, 식당, 대강당 등



[천장 타공 후 매립 설치]

3 덕트형 공기순환기 환기방식

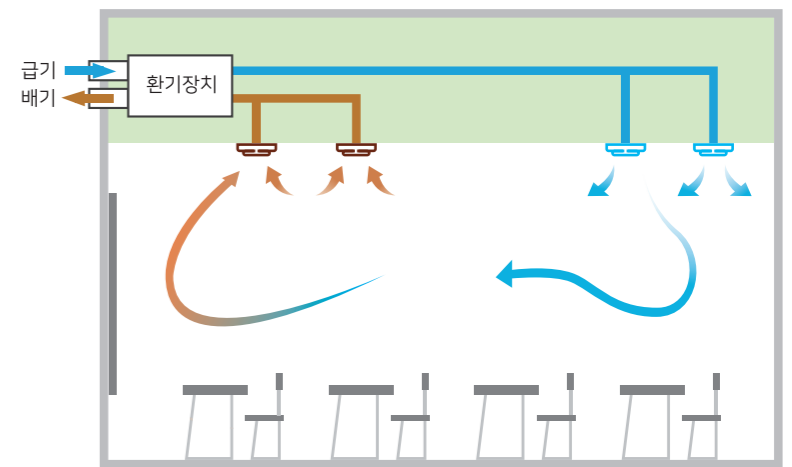

제품치수(단위:mm)

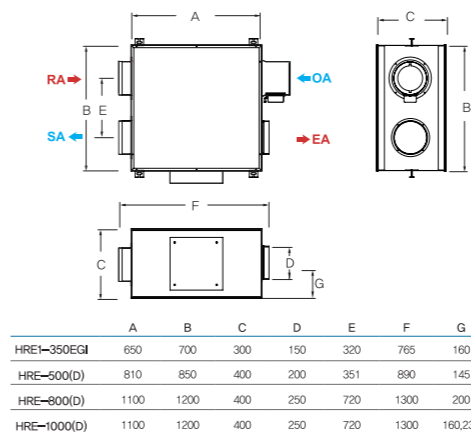

제품사양

모델 (식별번호)	HRD1-350EGI (24359717)			HRE-500(D) (23264950)			HRE-800(D) (23264951)			HRE-1000(D) (23264952)		
	강	중	약	강	중	약	강	중	약	강	중	약
풍량(CMH)	370	350	330	550	500	350	850	800	560	1100	1000	700
소비전력(W)	150	145	124	195	163	127	352	234	215	464	396	284
소음(dB)	50 이하											
필터	프리 + 미디움 필터											
열교환 효율(%)	난방 70, 냉방 56			난방 75, 냉방 65			난방 77, 냉방 66			난방 72, 냉방 60		
제품크기(mm)	700(W)X650(D)X290(H)			850(W)X810(D)X400(H)			1200(W)X1100(D)X400(H)			1200(W)X1100(D)X400(H)		
연결덕트(Ø)	150			200			250			250		
중량(kg)	32			38			65			65		

* 제품의 규격 및 성능은 품질 향상 또는 설치 상황에 따라 변경될 수 있습니다.

전국 지역/제품별 납품 현황

구분	지역	현장명	제품
서울	강남	강남초등학교	HRE-500(D) / 매립형
	강남	서울학동초등학교	HRD2-400EGS / 바닥설치형
	강남	대명중학교	HRD-100C / 카세트형
	강남	서울방배초등학교	HRD2-1000EGS / 바닥설치형
	강서	가양 8단지 경로당	HRD-EP250(DS) / 매립형
	구로	서울공연예술고등학교	HRE-800(D) / 매립형
	구로	세종과학고등학교	HRE-500(D) / 매립형
	구로	공덕경로당	HRD2-1000EGS / 바닥설치형
	금천	금천구청	HRD2-400EGS / 바닥설치형
	노원	중현초등학교	HRE-500(D) / 매립형
	노원	월계 청백 1단지	HRD-EP250(DS) / 매립형
	노원	연광여자메디텍고등학교	HRE-1000(D) / 매립형
	도봉	서울북부지방검찰청	HRD-EP250(DS) / 매립형
	도봉	학마을어린이집	HRD-100C / 카세트형
	동대문	서울바이오학신커뮤니티센터	HRE-1000(D) / 매립형
	동작	영본초등학교	HRD-100C / 카세트형
	동작	서울강남초등학교	HRE-500(D) / 매립형
	동작	서울조원초등학교	HRD2-400EGS / 바닥설치형
	동작	국사봉중학교	HRD-100C / 카세트형
	마포	신수중학교	HRD2-1000EGS / 바닥설치형
	서대문	연세대학교	HRD2-400EGS / 바닥설치형
	서대문	백련경로당	HRD-100C / 카세트형
	서대문	구림명랑어린이집	HRD2-400EGS / 바닥설치형
	서초	양재2동 공공어린이집	HRD-100C / 카세트형
	서초	서울반포외국인학교(더위치칼리지)	HRD-EP250(DS) / 매립형
	서초	방배초등학교	HRD2-400EGS / 바닥설치형
	서초	내곡느티나무쉼터	HRE-1000(D) / 매립형
	송파	잠실한강공원 안내센터	HRE-1000(D) / 매립형
	송파	서울동부구청	HRD-EP150IBSN / 매립형
	송파	신천경로당	HRD2-400EGS / 바닥설치형
	양천	소공인 집적지구	HRE-1000(D) / 매립형
	영등포	서울당초등학교	HRE-500(D) / 매립형
	영등포	당산서중학교	HRD2-400EGS / 바닥설치형
	용산	청파동 주민센터	HRD-100C / 카세트형
	용산	용산가동 주민센터	HRD-100C / 카세트형
	은평	중산중학교	HRD2-1000EGS / 바닥설치형
	종로	서울특별시지방경찰청	HRE-500(D) / 매립형
	종로	서울과학고등학교	HRE-1000(D) / 매립형
	종로	올림픽기념국민생활관(여자역도선수)	HRD-EP250IBN / 매립형
	종로	서울문화재단 대학로 연습실	HRD2-400EGS / 바닥설치형
	종로	한국방송통신대학교	HRD2-400EGS / 바닥설치형
	중랑	새한어린이집	HRE-1000(D) / 매립형
	중랑	배봉어린이집	HRD-100C / 카세트형

구분	지역	현장명	제품
경기	가평	가평북중학교	HRD2-400EGS / 바닥설치형
	가평	목동초등학교	HRD2-400EGS / 바닥설치형
	가평	설악고등학교	HRD2-400EGS / 바닥설치형
	가평	상천초등학교	HRD2-400EGS / 바닥설치형
	김포	사우초등학교	HRE-1000(D) / 매립형
	김포	양도중학교	HRD2-400EGS / 바닥설치형
	김포	고창중학교	HRE-800(D) / 매립형
	김포	김포한가람초등학교	HRD2-400EGS / 바닥설치형
	광명	광남 새마을금고	HRE-500(D) / 매립형
	고양	일산 다운어린이집	HRD-EP250(DS) / 매립형
	고양	오마중학교	HRD2-400EGS / 바닥설치형
	고양	가람중학교	HRD2-400EGS / 바닥설치형
	고양	도래울중학교	HRE-800(D) / 매립형
	고양	백신초등학교	HRE-800(D) / 매립형
	군포	관모초등학교	HRD2-400EGS / 바닥설치형
	과천	과천갈현초등학교	HRE-800(D) / 매립형
	광주	광주광남119안전센터	HRD-EP250(DS) / 매립형
	광주	태성초등학교	HRD1-350EGI / 매립형
	광주	고산하늘초등학교	HRE-800(D) / 매립형
	남양주	감사가넘치는교회	HRD2-400EGS / 바닥설치형
	남양주	금곡고등학교	HRD2-400EGS / 바닥설치형
	남양주	교문중학교	HRD2-400EGS / 바닥설치형
	남양주	덕소고등학교	HRD2-400EGS / 바닥설치형
	남양주	동화중학교	HRD2-400EGS / 바닥설치형
	남양주	진접고등학교	HRD2-400EGS / 바닥설치형
	남양주	미금중학교	HRD2-400EGS / 바닥설치형
	남양주	가운중학교	HRD2-400EGS / 바닥설치형
	남양주	구룡초등학교	HRD2-400EGS / 바닥설치형
	남양주	동화고등학교	HRE-1000(D) / 매립형
	남양주	다산새봄초등학교	HRD2-1000EGS / 바닥설치형
	남양주	남양주다산초등학교	HRE-1000(D) / 매립형
	동두천	가남초등학교	HRD2-400EGS / 바닥설치형
	동두천	신지초등학교	HRD2-400EGS / 바닥설치형
	동두천	광암어린이집	HRD-100C / 카세트형
	부천	범박주공어린이집	HRD-50C / 카세트형
	부천	부천시립예술단	HRE-500(D) / 매립형
	수원	수원공업고등학교	HRD2-400EGS / 바닥설치형
	수원	속지고등학교	HRD2-400EGS / 바닥설치형
	수원	창현고등학교	HRD2-400EGS / 바닥설치형
	수원	매탄중학교	HRD2-400EGS / 바닥설치형
	수원	경기과학고등학교	HRD2-400EGS / 바닥설치형
	성남	성남장안초등학교	HRD-EG800S2 / 바닥설치형
	성남	내정중학교	HRD2-400EGS / 바닥설치형

구분	지역	현장명	제품
경기	성남	서당초등학교	HRD2-400EGS / 바닥설치형
	성남	효성고등학교	HRD2-400EGS / 바닥설치형
	성남	성남송현초등학교	HRD2-400EGS / 바닥설치형
	성남	성남시한미음복지관	HRD2-400EGS / 바닥설치형
	시흥	은행고등학교	HRD2-400EGS / 바닥설치형
	안성	일죽초등학교	HRD2-400EGS / 바닥설치형
	안산	동산고등학교	HRD2-400EGS / 바닥설치형
	안산	석호중학교	HRD2-400EGS / 바닥설치형
	안산	선부중학교	HRD2-400EGS / 바닥설치형
	안산	선일중학교	HRD2-400EGS / 바닥설치형
	안산	성안중학교	HRD2-400EGS / 바닥설치형
	안산	성포중학교	HRD2-400EGS / 바닥설치형
	안산	송호중학교	HRD2-400EGS / 바닥설치형
	안산	시곡중학교	HRD2-400EGS / 바닥설치형
	안산	안산해양중학교	HRD2-400EGS / 바닥설치형
	안산	와동중학교	HRD2-400EGS / 바닥설치형
	안산	중앙중학교	HRD2-400EGS / 바닥설치형
	안산	안산중학교	HRD2-400EGS / 바닥설치형
	안산	경기모바일과학고등학교	HRD2-400EGS / 바닥설치형
	안산	고잔고등학교	HRD2-400EGS / 바닥설치형
	안산	광덕고등학교	HRD2-400EGS / 바닥설치형
	안산	단원고등학교	HRD2-400EGS / 바닥설치형
	안산	부곡고등학교	HRD2-400EGS / 바닥설치형
	안산	선부고등학교	HRD2-400EGS / 바닥설치형
	안산	성안고등학교	HRD2-400EGS / 바닥설치형
	안산	성포고등학교	HRD2-400EGS / 바닥설치형
	안산	송호고등학교	HRD2-400EGS / 바닥설치형
	안산	신길고등학교	HRD2-400EGS / 바닥설치형
	안산	양지고등학교	HRD2-400EGS / 바닥설치형
	안산	원곡고등학교	HRD2-400EGS / 바닥설치형
	안산	초지고등학교	HRD2-400EGS / 바닥설치형
	안산	경안고등학교	HRD2-400EGS / 바닥설치형
	안산	안산강서고등학교	HRD2-400EGS / 바닥설치형
	안산	안산디자인문화고등학교	HRD2-400EGS / 바닥설치형
	안산	양지중학교	HRD2-400EGS / 바닥설치형
	안산	시립월피어린이집	HRD2-400EGS / 바닥설치형
	안산	경일관광경영고등학교	HRD2-400EGS / 바닥설치형
	안성	일죽고등학교	HRD2-400EGS / 바닥설치형
	안양	관양고등학교	HRD1-350EGSI / 매립형
	안양	양명고등학교	HRD2-400EGS / 바닥설치형
	양평	청운면 경로당	HRD2-400EGS / 바닥설치형
	양평	양근1리 경로당	HRD2-400EGS / 바닥설치형
	양평	강상면 경로당	HRD2-400EGS / 바닥설치형

구분	지역	현장명	제품	
경기	양평	단월면 경로당	HRD2-400EGS / 바닥설치형	
	양평	용문면 경로당	HRD2-400EGS / 바닥설치형	
	양평	지평면 경로당	HRD2-400EGS / 바닥설치형	
	양평	서종면 경로당	HRD2-400EGS / 바닥설치형	
	양평	서중중학교	HRD2-400EGS / 바닥설치형	
	양평	옥천초등학교	HRD2-400EGS / 바닥설치형	
	양평	양평군 청사	HRD2-400EGS / 바닥설치형	
	연천	백학초등학교	HRD2-400EGS / 바닥설치형	
	연천	은대초등학교	HRD2-400EGS / 바닥설치형	
	연천	전곡고등학교	HRD2-400EGS / 바닥설치형	
	연천	청산중학교	HRD2-400EGS / 바닥설치형	
	오산	세마중학교	HRD2-400EGS / 바닥설치형	
	오산	운천초등학교	HRD2-400EGS / 바닥설치형	
	용인	용인한국외국어대학교부설고등학교	HRD2-400EGS / 바닥설치형	
	용인	서원초등학교	HRD2-400EGS / 바닥설치형	
	용인	창덕초등학교	HRD2-400EGS / 바닥설치형	
	용인	산양초등학교	HRD2-400EGS / 바닥설치형	
	용인	나곡중학교	HRD2-400EGS / 바닥설치형	
	용인	용인신륵초등학교	HRD2-400EGS / 바닥설치형	
	용인	덕영고등학교	HRD2-400EGS / 바닥설치형	
	용인	나산초등학교	HRD2-400EGS / 바닥설치형	
	이천	대월초등학교	HRD2-400EGS / 바닥설치형	
	이천	이천양정여자중학교	HRD2-400EGS / 바닥설치형	
	이천	이천양정여자고등학교	HRD2-400EGS / 바닥설치형	
	이천	신하초등학교	HRD2-400EGS / 바닥설치형	
	이천	이천제일고등학교	HRE-1000(D) / 매립형	
	이천	대한장애인체육회 이천선수촌	HRD-50C / 카세트형	
	파주	파주중학교	HRD2-400EGS / 바닥설치형	
	파주	교하노을어린이집	HRD1-350EGI / 매립형	
	파주	금촌유치원	HRD2-400EGS / 바닥설치형	
	파주	문발유치원	HRD2-400EGS / 바닥설치형	
	파주	두일초등학교	HRD2-400EGS / 바닥설치형	
	파주	파평중학교	HRD2-400EGS / 바닥설치형	
	평택	청담중학교	HRD1-350EGI / 매립형	
	포천	동남중학교	HRD2-400EGS / 바닥설치형	
	포천	동남고등학교	HRD2-400EGS / 바닥설치형	
	하남	미사고등학교	HRD1-350EGI / 매립형	
	화성	화성상공회의소	HRD2-400EGS / 바닥설치형	
	화성	한마음초등학교	HRD1-350EGI / 매립형	
	화성	시립능동어린이집	HRD2-400EGS / 바닥설치형	
	화성	시립향남어린이집	HRD2-400EGS / 바닥설치형	
	인천	강화	삼산고등학교	HRD2-1000EGS / 바닥설치형
		계양	인천굴현초등학교	HRD2-1000EGS / 바닥설치형

구분	지역	현장명	제품
인천	계양	인천양촌초등학교	HRD2-1000EGS / 바닥설치형
	계양	작전중학교	HRD2-1000EGS / 바닥설치형
	계양	양지로 동양주공아파트 경로당(LH)	HRD-100C / 카세트형
	계양	동양로 동양주공아파트 경로당(LH)	HRD-100C / 카세트형
	계양	동양주공아파트 경로당(LH)	HRD-100C / 카세트형
	계양	박촌휴먼시아 경로당(LH)	HRD-100C / 카세트형
	남동	간석동 LH1단지 경로당(LH)	HRD-100C / 카세트형
	남동	구월동 인천 남동구 월동 24번지	HRD-100C / 카세트형
	남동	논현 단풍마을논현휴먼시아11단지	HRD-100C / 카세트형
	남동	논현 휴먼시아8단지	HRD-100C / 카세트형
	남동	청능대로715번길 주공아파트	HRD-100C / 카세트형
	남동	휴먼시아푸르네마을 경로당(LH)	HRD-100C / 카세트형
	남동	청능대로715번길 주공아파트 경로당(LH)	HRD-100C / 카세트형
	남동	논현휴먼시아 범마을 경로당(LH)	HRD-100C / 카세트형
	남동	논현휴먼시아 하늘마을 경로당(LH)	HRD-100C / 카세트형
	남동	논현휴먼시아 경로당(LH)	HRD-100C / 카세트형
	남동	도림주공그린빌 1단지 경로당(LH)	HRD-100C / 카세트형
	남동	백범로 124번길 경로당(LH)	HRD-100C / 카세트형
	남동	만수로50번길 경로당(LH)	HRD-100C / 카세트형
	남동	만수주공8단지아파트	HRD-100C / 카세트형
	남동	만수9단지 공공임대아파트	HRD-100C / 카세트형
	남동	서창남로 109 행복주택	HRD-100C / 카세트형
	남동	인천서창LH7단지 경로당(LH)	HRD-100C / 카세트형
	남동	서창LH3단지 창안아파트	HRD-100C / 카세트형
	남동	소래휴먼시아 3단지 경로당(LH)	HRD-100C / 카세트형
	남동	소래 LH아파트 경로당(LH)	HRD-100C / 카세트형
	남동	장수로 주공아파트 경로당(LH)	HRD-100C / 카세트형
	남동	현대홈타운 경로당(LH)	HRD-100C / 카세트형
	남동	논현동 하늘마루4단지 경로당(LH)	HRD-100C / 카세트형
	동구	만석동, 만석비치타운 주공아파트	HRD-100C / 카세트형
	동구	송현동, 솔빛마을 주공2차아파트	HRD-100C / 카세트형
	동구	송현동, 솔빛마을 주공아파트	HRD-100C / 카세트형
	동구	송림휴먼시아1단지 경로당(LH)	HRD-100C / 카세트형
	동구	동산휴먼시아 경로당(LH)	HRD-100C / 카세트형
	동구	화수동 화도진그린빌 경로당(LH)	HRD-100C / 카세트형
	미추홀	주안로 117-16(주안동)	HRD-100C / 카세트형
	미추홀	낙섬동로 135(용현동)	HRD-100C / 카세트형
	미추홀	도화역 대성유니드 경로당(LH)	HRD-100C / 카세트형
	미추홀	인천관교 한신휴플러스 경로당(LH)	HRD-100C / 카세트형
	미추홀	인천석암초등학교	HRD2-1000EGS / 바닥설치형
미추홀	인천비즈니스고등학교	HRD2-1000EGS / 바닥설치형	
부평	산곡푸르지오 경로당(LH)	HRD-100C / 카세트형	
부평	삼산동 경로당(LH)	HRD-100C / 카세트형	

구분	지역	현장명	제품
인천	부평	삼산 주공아파트1단지 경로당(LH)	HRD-100C / 카세트형
	부평	부개2단지 주공아파트 경로당(LH)	HRD-100C / 카세트형
	부평	부평 LH 1단지 경로당(LH)	HRD-100C / 카세트형
	부평	부평 LH 2단지 경로당(LH)	HRD-100C / 카세트형
	부평	부평북로 삼산동 경로당(LH)	HRD-100C / 카세트형
	부평	삼산3지구 휴먼시아 경로당(LH)	HRD-100C / 카세트형
	부평	삼성래미안아파트 경로당(LH)	HRD-100C / 카세트형
	부평	라일식빌 경로당(LH)	HRD-100C / 카세트형
	부평	동양주공아파트 경로당(LH)	HRD-100C / 카세트형
	부평	동양주공아파트 경로당(LH)	HRD-100C / 카세트형
	부평	인천부마초등학교	HRE-500(D) / 매립형
	부평	인천산곡고등학교	HRD2-1000EGS / 바닥설치형
	부평	인천산곡남초등학교	HRD2-1000EGS / 바닥설치형
	부평	인천동암초등학교	HRD2-1000EGS / 바닥설치형
	부평	구산중학교	HRD2-1000EGS / 바닥설치형
	부평	인천부흥초등학교	HRD2-1000EGS / 바닥설치형
	부평	인천진산과학고등학교	HRD2-1000EGS / 바닥설치형
	부평	인천부흥고등학교	HRD2-1000EGS / 바닥설치형
	부평	명신여자고등학교	HRD2-1000EGS / 바닥설치형
	부평	부평공업고등학교	HRD2-1000EGS / 바닥설치형
	서구	인천 LH주거자산본부 경로당 85개소	HRD-100C / 카세트형
	서구	LH 웨스트블루힐, 201동	HRD-100C / 카세트형
	서구	가정 LH3단지 경로당(LH)	HRD-100C / 카세트형
	서구	가정8단지 루에블리 경로당(LH)	HRD-100C / 카세트형
	서구	가좌 주공1단지아파트 경로당(LH)	HRD-100C / 카세트형
	서구	왕길동 주공아파트 경로당(LH)	HRD-100C / 카세트형
	서구	석남주공2단지아파트 532	HRD-100C / 카세트형
	서구	청라 LH아파트 경로당(LH)	HRD-100C / 카세트형
	서구	신현E편한세상하늘재 경로당(LH)	HRD-100C / 카세트형
	서구	인천경서초등학교	HRD2-1000EGS / 바닥설치형
	서구	인천봉화초등학교	HRD2-1000EGS / 바닥설치형
	서구	인천은지초등학교	HRD2-1000EGS / 바닥설치형
	서구	인천검암초등학교	HRD2-1000EGS / 바닥설치형
	서구	인천청일초등학교	HRD2-1000EGS / 바닥설치형
	서구	인천청라초등학교	HRD2-1000EGS / 바닥설치형
	서구	인천청라중학교	HRD2-1000EGS / 바닥설치형
	서구	인천간재울초등학교	HRD2-1000EGS / 바닥설치형
	연수구	신송고등학교	HRD2-1000EGS / 바닥설치형
	연수구	인천해양과학고등학교	HRD2-1000EGS / 바닥설치형
	연수구	연수중학교	HRD2-1000EGS / 바닥설치형
중구	영종 주공스카이빌아파트 1001동	HRD-100C / 카세트형	
중구	주공아파트 12단지 경로당(LH)	HRD-100C / 카세트형	
중구	영종LH2단지 아파트	HRD-100C / 카세트형	

구분	지역	현장명	제품	
인천	중구	영종엘에이치1단지, 141동	HRD-100C / 카세트형	
	중구	영종7단지 경로당(LH)	HRD-100C / 카세트형	
	중구	주공아파트 12단지 경로당(LH)	HRD-100C / 카세트형	
충청	대전	대전예지중학교	HRD2-400EGS / 바닥설치형	
	세종	세종고등학교	HRE-1000(D) / 매립형	
	세종	세종누리학교	HRE-1000(D) / 매립형	
	세종	세종여자고등학교	HRE-1000(D) / 매립형	
	세종	세종하이텍고등학교	HRE-1000(D) / 매립형	
	세종	세종예술고등학교	HRE-1000(D) / 매립형	
	영동	영동군노인복지관	HRD2-400EGS / 바닥설치형	
	영동	영동군장애인보호작업장	HRD2-400EGS / 바닥설치형	
	영동	영동군장애인협회	HRD2-400EGS / 바닥설치형	
	음성	매곡여자중학교	HRE-500(D) / 매립형	
	음성	역말도시재생어울림센터	HRD2-1000EGS / 바닥설치형	
	음성	금광교육도서관	HRD2-1000EGS / 바닥설치형	
	제천	청풍리조트	HRD-100C / 카세트형	
	진천	충북체육고등학교	HRD2-1000EGS / 바닥설치형	
	천안	천안상록리조트	HRD-100C / 카세트형	
	전라	강진	강진중앙초등학교	HRD2-400EGS / 바닥설치형
		고성	고서초등학교	HRD2-1000EGS / 바닥설치형
경남		양산 시립이팝어린이집	HRD2-400EGS / 바닥설치형	
경북		영천 북안초등학교	HRD2-400EGS / 바닥설치형	
경상	경북	울진마이스터고등학교	HRD2-400EGS / 바닥설치형	
	경북	울진 온정어린이집	HRD-50C / 카세트형	
	대구	동구 예방접종센터	HRD2-400EGS / 바닥설치형	
	대구	상이동 어린이집	HRD-100C / 카세트형	
	부산	부산해양경찰서	HRD-100C / 카세트형	
	부산	한국해양대학교	HRD2-1000EGS / 바닥설치형	
	부산	학장중학교	HRD2-1000EGS / 바닥설치형	
	부산	성동초등학교	HRD2-400EGS / 바닥설치형	
	부산	삼성중학교	HRD2-400EGS / 바닥설치형	
	영천	영천전자고등학교	HRD2-1000EGS / 바닥설치형	
	울산	신북환승버스정류장	HRD-EP150IBSN / 매립형	
	울산	울산덕하공영차고지	HRD-50C / 카세트형	
	울산	울산미용예술고등학교	HRD2-1000EGS / 바닥설치형	
	강원	강릉	강릉고등학교	HRD2-1000EGS / 바닥설치형
		강릉	주영초등학교	HRD2-1000EGS / 바닥설치형
		강릉	남강초등학교	HRD2-1000EGS / 바닥설치형
		강릉	사천중학교	HRD2-1000EGS / 바닥설치형
강릉		연곡초등학교	HRD2-1000EGS / 바닥설치형	
강릉		동명중학교	HRD2-1000EGS / 바닥설치형	
강릉		신양초등학교	HRD2-1000EGS / 바닥설치형	
강릉		경포초등학교	HRD2-1000EGS / 바닥설치형	

구분	지역	현장명	제품
강원	강릉	한솔초등학교	HRD2-1000EGS / 바닥설치형
	강릉	강릉중앙고등학교	HRD2-1000EGS / 바닥설치형
	강릉	경포중학교	HRD2-1000EGS / 바닥설치형
	강릉	정동초등학교	HRD2-1000EGS / 바닥설치형
	강릉	율곡초등학교	HRD2-1000EGS / 바닥설치형
	강릉	주문진중학교	HRD2-1000EGS / 바닥설치형
	강릉	고동초등학교	HRD2-1000EGS / 바닥설치형
	고성	천진초등학교	HRD2-1000EGS / 바닥설치형
	고성	도학초등학교	HRD2-1000EGS / 바닥설치형
	고성	죽왕초등학교	HRD2-1000EGS / 바닥설치형
	고성	동광초등학교	HRD2-1000EGS / 바닥설치형
	고성	공현진초등학교	HRD2-1000EGS / 바닥설치형
	고성	오호초등학교	HRD2-1000EGS / 바닥설치형
	고성	동광산업과학고등학교	HRD2-1000EGS / 바닥설치형
	동해	동호초등학교	HRD2-1000EGS / 바닥설치형
	삼척	장호중학교	HRD2-400EGS / 바닥설치형
	삼척	임원초등학교	HRD2-400EGS / 바닥설치형
	삼척	하장초등학교	HRD2-1000EGS / 바닥설치형
	삼척	미로중학교	HRD2-1000EGS / 바닥설치형
	삼척	도계고등학교	HRD2-1000EGS / 바닥설치형
	속초	속초시보건소	HRD-100C / 카세트형
	속초	속초여자고등학교	HRD2-1000EGS / 바닥설치형
	속초	속초해랑중학교	HRD2-1000EGS / 바닥설치형
	속초	청호초등학교	HRD2-1000EGS / 바닥설치형
	속초	대포초등학교	HRD2-1000EGS / 바닥설치형
	속초	남애초등학교	HRD2-1000EGS / 바닥설치형
	속초	실악중학교	HRD2-1000EGS / 바닥설치형
	속초	실은중학교	HRD2-1000EGS / 바닥설치형
	속초	속초초등학교	HRD2-1000EGS / 바닥설치형
	속초	조산초등학교	HRD-EG800S2 / 바닥설치형
	양구	대암중학교	HRD2-1000EGS / 바닥설치형
	양구	원당초등학교	HRD2-1000EGS / 바닥설치형
	양구	해안중학교	HRD2-1000EGS / 바닥설치형
	양구	강원외국어고등학교	HRD2-1000EGS / 바닥설치형
	양구	임당초등학교	HRD2-1000EGS / 바닥설치형
	양구	양구초등학교	HRD2-1000EGS / 바닥설치형
	양구	석천중학교	HRD2-1000EGS / 바닥설치형
	양양	양양초등학교	HRD2-1000EGS / 바닥설치형
	양양	상평초등학교	HRD2-1000EGS / 바닥설치형
	원주	반계초등학교	HRE-1000(D) / 매립형
원주	황둔중학교	HRD2-1000EGS / 바닥설치형	
원주	평원중학교	HRD2-1000EGS / 바닥설치형	
원주	치악고등학교	HRD2-1000EGS / 바닥설치형	

학교보건법 시행규칙

■ 학교보건법 시행규칙 [별표 4의2] <개정 2019. 10. 24.>
공기 질 등의 유지·관리기준 (제3조 제1항 제3호의2 관련)

1. 유지기준

오염물질 항목	기준(이하)	적용 시설	비고
가. 미세먼지	35 $\mu\text{g}/\text{m}^3$	교사 및 급식시설	직경 2.5 μm 이하 먼지
	75 $\mu\text{g}/\text{m}^3$	교사 및 급식시설	직경 10 μm 이하 먼지
	150 $\mu\text{g}/\text{m}^3$	체육관 및 강당	직경 10 μm 이하 먼지
나. 이산화탄소	1,000ppm	교사 및 급식시설	해당 교실이 기계 환기장치를 이용하여 주된 환기를 하는 경우 1,500ppm이하
다. 폼알데하이드	80 $\mu\text{g}/\text{m}^3$	교사, 기숙사(건축 후 3년이 지나지 않은 기숙사로 한정한다) 및 급식시설	
라. 총부유세균	800CFU/ m^3	교사 및 급식시설	
마. 낙하세균	10CFU/실	보건실 및 급식시설	
바. 일산화탄소	10ppm	개별 난방 교실 및 도로변 교실	난방 교실은 직접 연소 방식의 난방 교실로 한정
사. 이산화질소	0.05ppm	개별 난방 교실 및 도로변 교실	난방 교실은 직접 연소 방식의 난방 교실로 한정
아. 라돈	148Bq/ m^3	기숙사(건축 후 3년이 지나지 않은 기숙사로 한정한다), 1층 및 지하의 교사	건축에는 증축 및 개축 포함
자. 총휘발성유기화합물	400 $\mu\text{g}/\text{m}^3$	건축한 때부터 3년이 경과되지 아니한 학교	건축에는 증축 및 개축 포함
차. 석면	0.01개/cc	「석면안전관리법」 제22조 제1항 후단에 따른 석면건축물에 해당하는 학교	
카. 오존	0.06ppm	교무실 및 행정실	적용 시설 내에 오존을 발생시키는 사무기기(복사기 등)가 있는 경우로 한정
타. 진드기	100마리/ m^2	보건실	
파. 벤젠	30 $\mu\text{g}/\text{m}^3$	건축 후 3년이 지나지 않은 기숙사	건축에는 증축 및 개축 포함
하. 톨루엔	1,000 $\mu\text{g}/\text{m}^3$	건축 후 3년이 지나지 않은 기숙사	건축에는 증축 및 개축 포함
거. 에틸벤젠	360 $\mu\text{g}/\text{m}^3$	건축 후 3년이 지나지 않은 기숙사	건축에는 증축 및 개축 포함
너. 자일렌	700 $\mu\text{g}/\text{m}^3$	건축 후 3년이 지나지 않은 기숙사	건축에는 증축 및 개축 포함
더. 스티렌	300 $\mu\text{g}/\text{m}^3$	건축 후 3년이 지나지 않은 기숙사	건축에는 증축 및 개축 포함

2. 관리기준

대상 시설	중점관리기준
가. 신축 학교	1) 「실내공기질 관리법」 제11조제1항에 따라 오염물질 방출 건축자재를 사용하지 않을 것 2) 교사 안에서의 원활한 환기를 위하여 환기시설을 설치할 것 3) 책상·의자 및 상판 등 학교의 비품은 「산업표준화법」 제15조에 따라 한국산업표준 인증을 받은 제품을 사용할 것 4) 교사 안에서의 폼알데하이드 및 휘발성유기화합물이 유지기준에 적합하도록 필요한 조치를 강구하고 사용할 것
나. 개교 후 3년 이내인 학교	폼알데하이드 및 휘발성유기화합물 등이 유지기준에 적합하도록 중점적으로 관리할 것
다. 개교 후 10년 이상 경과한 학교	1) 미세먼지 및 부유세균이 유지기준에 적합하도록 중점 관리할 것 2) 기존 시설을 개수 또는 보수하는 경우 「실내공기질 관리법」 제11조제1항에 따라 오염물질 방출 건축자재를 사용하지 않을 것 3) 책상·의자 및 상판 등 학교의 비품은 「산업표준화법」 제15조에 따라 한국산업표준 인증을 받은 제품을 사용할 것
라. 총부유세균과 「석면안전관리법」 제22조제1항 후단에 따른 석면건축물에 해당하는 학교	석면이 유지기준에 적합하도록 중점적으로 관리할 것
마. 개별 난방(직접 연소 방식의 난방으로 한정한다) 교실 및 도로변 교실	일산화탄소 및 이산화질소가 유지기준에 적합하도록 중점적으로 관리할 것
바. 급식시설	미세먼지, 이산화탄소, 폼알데하이드, 총부유세균 및 낙하세균이 유지기준에 적합하도록 중점적으로 관리할 것
사. 보건실	낙하세균과 진드기가 유지기준에 적합하도록 중점적으로 관리할 것

구분	지역	현장명	제품
강원	원주	서원주초등학교	HRD2-1000EGS / 바닥설치형
	원주	문막중학교	HRD2-1000EGS / 바닥설치형
	원주	홍양초등학교	HRD2-1000EGS / 바닥설치형
	원주	원주여자중학교	HRD2-1000EGS / 바닥설치형
	원주	만중초등학교	HRD2-1000EGS / 바닥설치형
	원주	관설초등학교	HRD2-1000EGS / 바닥설치형
	원주	반곡초등학교	HRD2-1000EGS / 바닥설치형
	원주	학성중학교	HRD2-1000EGS / 바닥설치형
	원주	반계초등학교	HRD2-1000EGS / 바닥설치형
	원주	원주중학교	HRD2-1000EGS / 바닥설치형
	원주	명륜초등학교	HRD2-1000EGS / 바닥설치형
	원주	호저초등학교	HRD2-1000EGS / 바닥설치형
	원주	지정중학교	HRD2-1000EGS / 바닥설치형
	원주	호저중학교	HRD2-1000EGS / 바닥설치형
	원주	매지초등학교	HRD2-1000EGS / 바닥설치형
	원주	원주유민관중학교	HRD2-1000EGS / 바닥설치형
	원주	진광고등학교	HRD2-400EGS / 바닥설치형
	원주	북원여자고등학교	HRD2-1000EGS / 바닥설치형
	인제	기린초등학교	HRD2-1000EGS / 바닥설치형
	인제	인제중학교	HRD2-1000EGS / 바닥설치형
인제	인제고등학교	HRD2-1000EGS / 바닥설치형	
정선	화동초등학교	HRD2-1000EGS / 바닥설치형	
정선	사북초등학교	HRD2-1000EGS / 바닥설치형	
철원	근남초등학교	HRD2-1000EGS / 바닥설치형	
철원	김화고등학교	HRD2-1000EGS / 바닥설치형	
춘천	남산초등학교	HRD2-1000EGS / 바닥설치형	
춘천	호반초등학교	HRD2-1000EGS / 바닥설치형	
춘천	봄내초등학교	HRD2-1000EGS / 바닥설치형	
춘천	광판초등학교	HRD2-1000EGS / 바닥설치형	
춘천	춘성중학교	HRD2-1000EGS / 바닥설치형	
춘천	근화초등학교	HRD2-1000EGS / 바닥설치형	
춘천	조양초등학교	HRD2-1000EGS / 바닥설치형	
춘천	동내초등학교	HRD2-1000EGS / 바닥설치형	
태백	황지중학교	HRD2-1000EGS / 바닥설치형	
태백	태백중학교	HRD2-1000EGS / 바닥설치형	
평창	대관령초등학교	HRD2-1000EGS / 바닥설치형	
평창	봉평중학교	HRD2-1000EGS / 바닥설치형	
평창	상지대관령고등학교	HRD2-1000EGS / 바닥설치형	
평창	대화고등학교	HRD2-1000EGS / 바닥설치형	
평창	면온초등학교	HRD2-1000EGS / 바닥설치형	
홍천	강원생활과학고등학교	HRD2-1000EGS / 바닥설치형	
홍천	한서중학교	HRD2-1000EGS / 바닥설치형	
홍천	동화중학교	HRD2-1000EGS / 바닥설치형	

구분	지역	현장명	제품
강원	홍천	속초초등학교	HRD2-1000EGS / 바닥설치형
	홍천	두촌중학교	HRD2-1000EGS / 바닥설치형
	홍천	내촌초등학교	HRD2-1000EGS / 바닥설치형
	홍천	화계초등학교	HRD2-1000EGS / 바닥설치형
	홍천	두촌초등학교	HRD-EG800S2 / 바닥설치형
	홍천	매산초등학교	HRD2-1000EGS / 바닥설치형
	홍천	노천초등학교	HRD2-1000EGS / 바닥설치형
	홍천	협신초등학교	HRD2-1000EGS / 바닥설치형
	홍천	구송초등학교	HRD2-1000EGS / 바닥설치형
	홍천	모곡초등학교	HRD2-1000EGS / 바닥설치형
	홍천	대곡초등학교	HRD2-1000EGS / 바닥설치형
	화천	광덕초등학교	HRD2-1000EGS / 바닥설치형
	화천	봉오초등학교	HRD2-1000EGS / 바닥설치형
	횡성	횡성초등학교	HRD2-1000EGS / 바닥설치형
	횡성	횡성고등학교	HRD2-1000EGS / 바닥설치형
	횡성	둔내초등학교	HRD2-1000EGS / 바닥설치형
	횡성	서원중학교	HRD2-1000EGS / 바닥설치형
	횡성	횡성여자고등학교	HRD2-1000EGS / 바닥설치형
	횡성	청일중학교	HRD2-1000EGS / 바닥설치형
	횡성	우천중학교	HRD2-1000EGS / 바닥설치형
제주	제주고등학교	HRD2-400EGS / 바닥설치형	
제주	탐라교육원	HRD2-400EGS / 바닥설치형	

HIMPEL

ALL바른환기가전

수상내역



[20년 '대한민국 녹색경영 대상' 수상]



[20년 '품질경쟁력 우수기업' 선정]



[19년 한국산업기술진흥위원회 대통령표창 수상]



[19년 나라장터엑스포 조달청장표창 수상]

|주 힘펠

본사·공장·고객·서비스센터(A/S)

경기도 화성시 안성남로5 TEL 1899-0991 FAX 031-424-0993

홈페이지 www.himpel.co.kr